

Hvordan installere

- Du må være registret med konto og bruker på app.xsecure.no. Registrering gjøres enkelt via web - xsecure.no og klikk Logg inn.
- Registreringsskjemaet fylles ut via Xview på web. Gå til app.xsecure.no og logg inn.
- Terminalen aktiveres via Xsecure app. Her legger man inne navn på lokasjon og tekst på inngangene som er koblet til brannsentralen/brannpanelet. Egen beskrivelse på dette.
- Så kobles lokasjonen sammen med terminalen på Xview på web. Det gjøres etter at man har registrert lokasjonen på app.xsecure.no, og under “Terminal” taster man inn IMEI nummer på terminalen (15 siffer). Da hentes data som er lagt inn ved installasjon og aktivering av terminal og alarmsender. Terminalen er nå lagt til lokasjonen.
- En alarmstasjon (110) får beskjed om nye lokasjoner og terminaler som legges til når du klikker “Send til alarmstasjon”. NB! Øvrige prosedyrer som gjelder overfor 110-sentralene må følges som vanlig.

Hvordan installere

- Alarmstasjonen setter selv terminalene skarp via sin pålogging.
- Vi anbefaler at man først gjøre registrerings skjemaet ferdig så tidlig som mulig. 110-sentralen kan selv velge om de vil ta i mot et skjema uten terminal lagt til for å starte arbeidet med kunden så tidlig som mulig.
- Alarmstasjonen setter selv terminalene aktive via sin pålogging på Xview.

Terminalen

- Xconnect iO6, kommer i utgaver. En med enkel kapsling for innmontering i brannsentral, og en i ekstra kapsling for montering på vegg.
- Driftsspenning på 24-32V DC, strømforsynes fra brannsentralen
- Standard 6 innganger. I ekstra kapsling for montering på vegg er inngang 6 alltid Tamper/sabotasje
- Alle innganger er standard satt til EOL (3-state) - og krever motstander på alle inngangene - også de som ikke er i bruk.

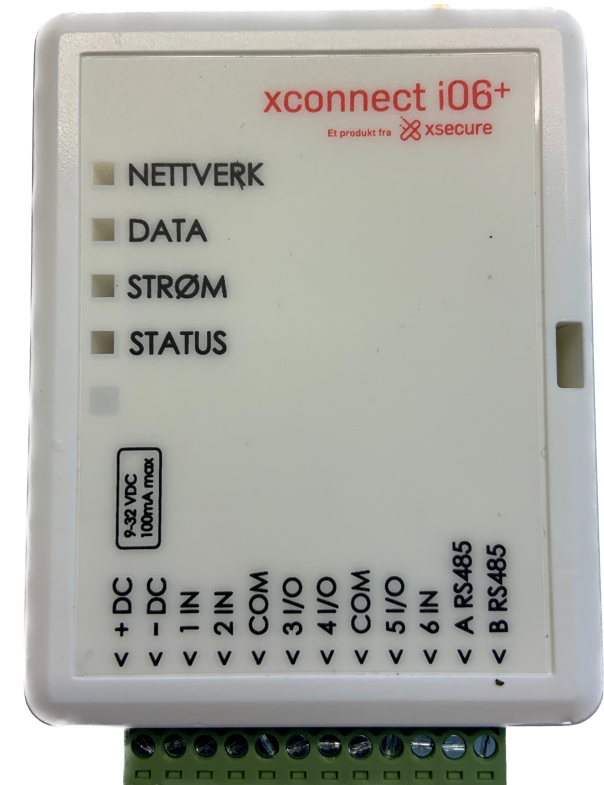

Xconnect iO10 - 24V

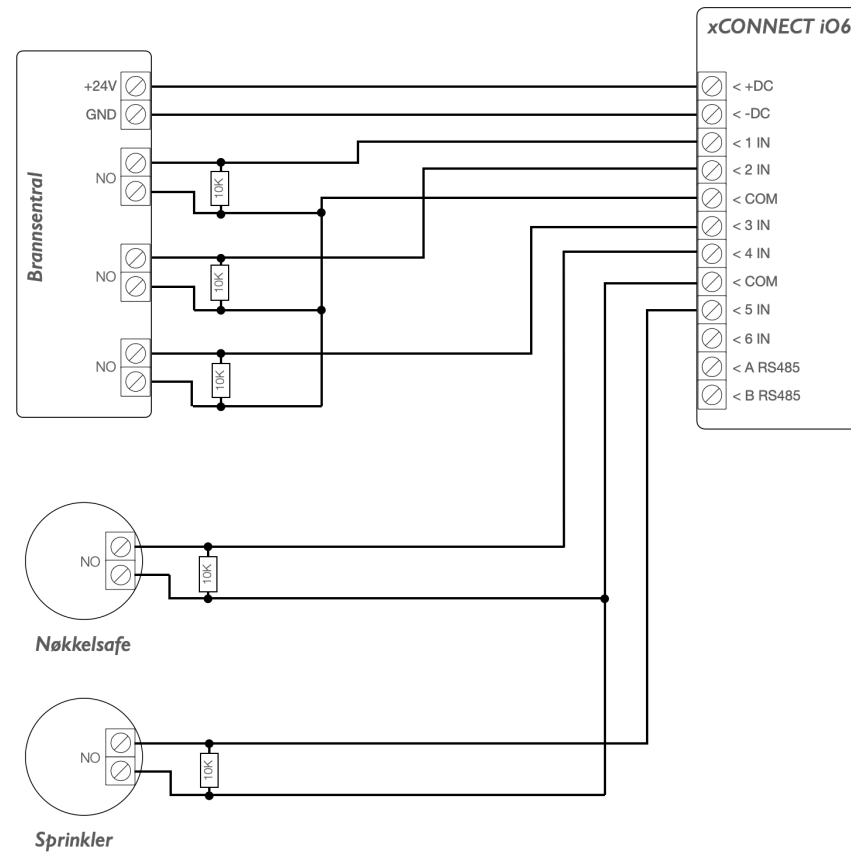
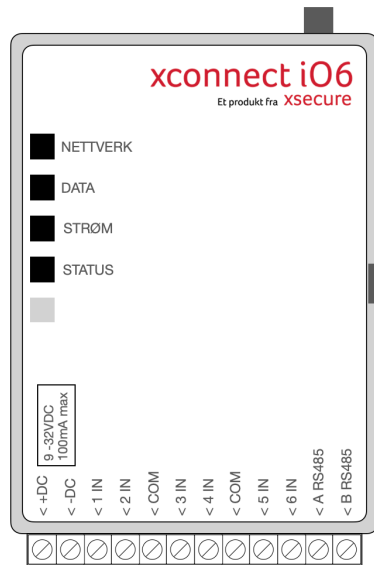

Xconnect iO6+ i ekstra kapsling



Hvordan installere iO6

- Montere Xconnect iO6 i brannsentralen, bruk medfølgende borrelås-tape. Medfølgende antenne trekkes ut av brannsentralen og limes på vegg/side av brannsentralen
- Koble til kabler på de ulike inngangene i hht. koblingsskjemaet
- Koble til driftsspenning fra brannsentralen - 24V (Maks 32V DC): Sjekk polaritet.
- Sett på spenning og se at lysene begynner å blinke.





Hvordan installere iO6 i ekstra kapsling

- Skru av lokket på terminalen, 4 skruer. Monter enheten på egnet sted ved brannsentralen.
- Koble til kabler på de ulike inngangene i hht. koblingsskjemaet.
- Koble til driftsspenning fra brannsentralen - 24V (Maks 32V DC): Sjekk polaritet.
- Sett på spenning og se at lysene begynner å blinke.

Koblingsskjema iO6+, i ekstra kapsling	
24VDC +	Rød
0V -	Sort
1 IN	Hvit
2 IN	GUL
COM (Felles jord)	Brun
3 I/O	Grønn
4 I/O	Orange
COM (Felles jord)	Tamper
5 I/O	Blå
6 IN	Tamper

Hvordan installere

- Vent i ca. 2 minutter mens terminalen kobler seg opp på mobilnettet og mot vårt system.

NETTVERK		INGEN LYS - Ikke tilkoblet mobilnettet GRØNNE BLINK - Søker nett (mobilnett) FAST GRØNN - Oppkoblet mot mobilnettet, alt OK GULE BLINK - Angir signalstyrken, 2 blink eller mer er OK
DATA		INGEN LYS - Normal tilstand, alt OK FAST GRØNN - Overfører data FAST GUL - Data lagret i minnet, venter på kunne å overføre data
STRØM		GRØNNE BLINK - Normal drift, alt OK GULE BLINK - For lav driftspenning. Terminalen er satt til 24V spenning, men kan endres til 12V
STATUS		INGEN LYS - Normal tilstand, alt OK RØDE BLINK 3 blink - kan ikke koble til mobilnettet - sjekk dekning med mobiltelefon 4 blink - kan ikke koble til vår plattform, kontakt Xsecure support 6 blink - intern klokke er feil - oppdateres automatisk fra mobilnettet. 8 blink - For lav driftspenning, sjekk med multimeter, ta kontakt med Xsecure support for å endre til 12V

Hvordan installere

- Start Xview app og logg inn.
- Klikk på blå knapp med +, for å aktivere ny terminal
- Velg skann QR kode og skann koden på terminalen, klikk Neste
- Terminalen blir aktivert, fyll så inn terminalnavn og klikk Neste.
- Via Innstillinger kan hver aktive inngang gis en beskrivelse. NB! Ikke nødvendig da dette gjøres i Xview.
- Inngang 6 skal alltid være Tamper/sabotasje når iO6 er montert i ekstra kapsling.
- Test aktive innganger fra brannsentralen, evt. nøkkelsafe og sprinkler, og se at korrekt alarmtekst kommer opp i Xview app.
- Alarmer vises også i varslingscenteret på telefonen



Hvordan installere

- Skru på lokket.
- Sjekk at Tamper alarm blir tilbakestillt i Xview app
- Skal terminalen overføres til kunden gjøres det via “Innstillinger”, velg “Overfør system”, og tast inn e-post til kunden. Dette er ikke nødvendig å gjøre, men er en mulighet.
- Klikk “Overfør” for å avslutte selve installasjonen.
- NB! Etter at terminalen er overført har du ikke lenger tilgang til den.
- Du er nå ferdig med installasjonen - resten gjøres i Xview